

## Gerätesteckdose nach DIN EN 175301-803, Form A

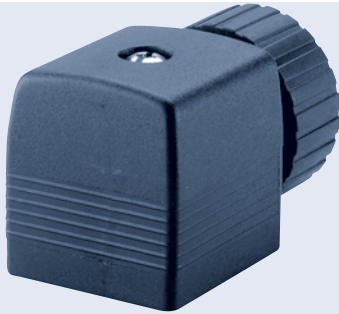

- Komplettes Programm
- Kontaktabstand 18 mm
- Auch mit LED Anzeige erhältlich
- Optional Ausführung 4-polig für Druckschalter bzw. Impulsventile
- Ausführungen mit Hochleistung, Leistungsreduzierung und Inverter für Impulsventile

Steckverbindung zum Anschluss von elektrischen Bauteilen nach DIN EN 175301-803 (bisher DIN 43650, Form A).

Standardausführungen ohne Beschaltung mit LED, Varistor, Gleichrichter, Polschutz- oder/ und Freilaufdiode.

Varianten mit HL-Schaltung zur Leistungssteigerung von Magnetventilen, LR-Schaltung zur Verringerung des Leistungsverbrauchs sowie IN-Schaltung zur Ansteuerung von Impulsspulen.

Technische Daten	
<b>Gehäusewerkstoff</b>	Polyamid, Polycarbonat (bei Ausführung mit LED)
<b>Kontaktwerkstoff</b>	Messing, galvanisch versilbert
<b>Dauergrenztemperatur</b>	+90 °C (-10 – +55°C bei Ausführung HL, LR und IN)
<b>Kabeldurchmesser</b>	6 bis 7 mm
<b>Kabelabgang</b>	Einsatz um 4 x 90° versetzbar
<b>Kontaktabstand</b>	18 mm nach DIN EN 175301-803 (bisher DIN 43650, Form A)
<b>Betriebsanzeige</b>	LED, Farbe rot (optional), gelb bei Ausführung HL und LR
<b>Elektrischer Anschluss</b>	Schraubklemmen max. 1,5 mm <sup>2</sup>
<b>Nennspannung</b>	je nach Ausführung
<b>Übergangswiderstand</b>	5 mΩ (typ.)
<b>Schutzart</b>	IP 65
<b>Polzahl</b>	
Standard	2-polig + Schutzleiter
als Option	3-polig + Schutzleiter

Bestell-Tabellen

Zum Lieferumfang einer Gerätesteckdose gehören Flachdichtung und Befestigungsschraube aus Stahl (dickschicht-passiviert); bei Edelstahlventilen wird eine Gerätesteckdose mit Edelstahlschraube empfohlen (siehe Bestell-Tabelle ohne Beschaltung, oder auf Anfrage).

Ohne Beschaltung

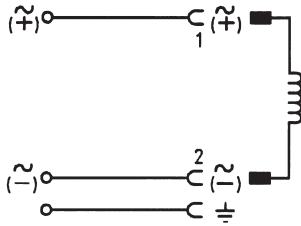

Spannung und Ausführung	Dauerstrom	Bestell-Nr. ohne Kabel	Bestell-Nr. 1 m Kabel	Bestell-Nr. 3 m Kabel
0 bis 250 V/AC/DC mit einfacher Schraube	max. 6 A	008 376	783 590	783 573
0 bis 250 V/AC/DC mit Edelstahlschraube	max. 6 A	132 445	-	-

Ohne Beschaltung, 3polig + Schutzleiter

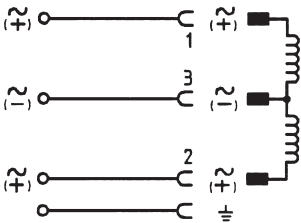

Spannung	Dauerstrom	Bestell-Nr. ohne Kabel	Bestell-Nr. 1 m Kabel	Bestell-Nr. 3 m Kabel
0 bis 250 V/AC/DC	max. 6 A	008 526	-	-

Mit LED

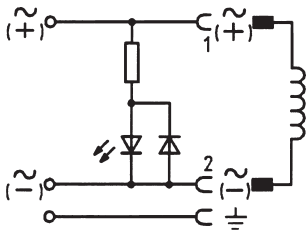

Spannung	Dauerstrom	Bestell-Nr. ohne Kabel	Bestell-Nr. 1 m Kabel	Bestell-Nr. 3 m Kabel
12 bis 24 V/AC/DC	max. 6 A	008 360	783 574	783 575
100 bis 120 V/AC/DC	max. 6 A	008 361	-	-
200 bis 240 V/AC/DC	max. 6 A	008 362	783 576	783 577

Mit Gleichrichter, Varistor und LED

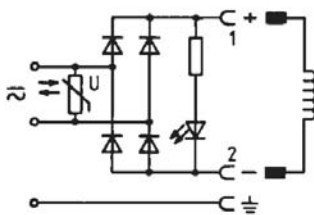

Spannung	Dauerstrom	Bestell-Nr. ohne Kabel	Bestell-Nr. 1 m Kabel	Bestell-Nr. 3 m Kabel
12 bis 24 V/AC/DC	max. 1 A	008 363	-	-
100 bis 120 V/AC/DC	max. 1 A	008 365	-	-
200 bis 240 V/AC/DC	max. 1 A	008 366	-	-

Bestell-Tabellen

Zum Lieferumfang einer Gerätesteckdose gehören Flachdichtung und Befestigungsschraube.

Mit LED und Varistor

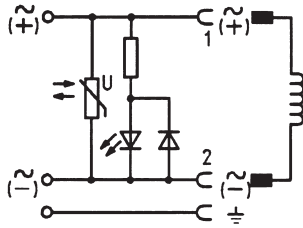

Spannung	Dauerstrom	Bestell-Nr. ohne Kabel	Bestell-Nr. 1 m Kabel	Bestell-Nr. 3 m Kabel
12 bis 24 V/AC/DC	max. 6 A	008 367	783 578	783 579
100 bis 120 V/AC/DC	max. 6 A	008 368	783 580	783 581
200 bis 240 V/AC/DC	max. 6 A	008 369	783 582	783 583

Mit Varistor

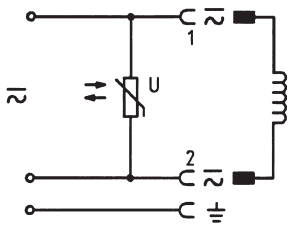

Spannung	Dauerstrom	Bestell-Nr. ohne Kabel	Bestell-Nr. 1 m Kabel	Bestell-Nr. 3 m Kabel
12 bis 24 V/AC/DC	max. 6 A	008 370	783 584	783 585
100 bis 240 V/AC/DC	max. 6 A	008 372	-	-

Mit Polschutz, Freilaufdiode und LED

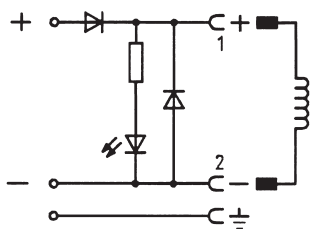

Spannung	Dauerstrom	Bestell-Nr. ohne Kabel	Bestell-Nr. 1 m Kabel	Bestell-Nr. 3 m Kabel
12 bis 24 V/DC	max. 1 A	008 373	783 586	783 587

Mit Polschutz und Freilaufdiode

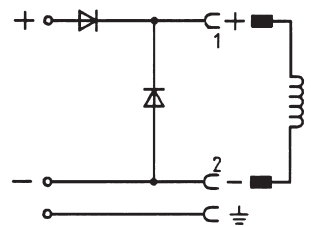

Spannung	Dauerstrom	Bestell-Nr. ohne Kabel	Bestell-Nr. 1 m Kabel	Bestell-Nr. 3 m Kabel
12 bis 240 V/DC	max. 1 A	008 375	783 588	783 589

Mit Gleichrichter und Varistor

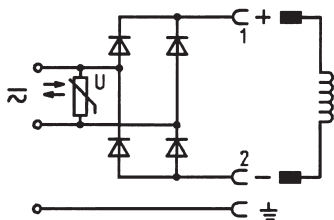

Spannung	Dauerstrom	Bestell-Nr. ohne Kabel	Bestell-Nr. 1 m Kabel	Bestell-Nr. 3 m Kabel
12 bis 240 V/AC/DC	max. 1 A	008 374	-	-

Hinweis: Für Gerätesteckdose mit ASI oder Hochleistungselektronik für AC siehe Datenblatt Typ 2511.

## Bestell-Tabellen

Zum Lieferumfang einer Gerätesteckdose gehören Flachdichtung und Befestigungsschraube aus Stahl (dickschichtpassiviert); bei Edelstahlventilen wird eine Gerätesteckdose mit Edelstahlschraube empfohlen (auf Anfrage)

### mit Hochleistungselektronik Typ 2508 HL

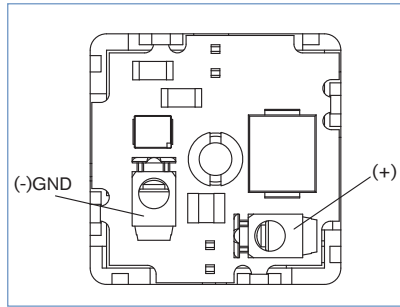

Die Hochleistungselektronik Typ 2508HL dient zur Leistungssteigerung von Magnetventilen. Die hohe Anzugsleistung wird durch Übererregung erzeugt. Der schaltbare Druck kann dadurch deutlich erweitert werden. Nach dem Schalten des Ventils senkt die Elektronik auf eine geringe Halteleistung ab. Auch lassen sich damit Leistungsverbrauch und Spulentemperatur im Dauerbetrieb erheblich reduzieren. Im Haltebetrieb wird die Funktion durch eine gelbe Leuchtdiode angezeigt.

Die Verwendung mit geeigneten Magnetspulen muss für das jeweilige Ventil und die Versorgungsspannung individuell ausgelegt werden. Bitte kontaktieren Sie hierzu die für Sie zuständige Bürkert Vertriebsniederlassung.

Technische Daten		Bestell-Nr.
<b>Betriebsspannung <math>U_{\text{nenn}}</math></b>	12-24 VDC Versorgungsspannung nach IEC 364-4-41 (PELV)	212 510
<b>max. Strom</b>	3A (Anzug), 0,2A (Haltebetrieb)	
<b>Anzugsleistung (<math>4 \times P_{\text{NENN}}</math>) abhängig vom Ventil</b>	max. 72W bei 24V (36W bei 12V)	
<b>Halteleistung (<math>1/4 \times P_{\text{NENN}}</math>) abhängig vom Ventil</b>	max. 4,5W bei 24V (2,25W bei 12V)	
<b>Übererregungszeit</b>	ca. 350 ms	
<b>max. Einschaltdauer ED</b>	10/min	
<b>Aus-Zeit <math>t_{\text{aus}}</math> zwischen zwei Einschaltvorgängen</b>	min. 1 sec	

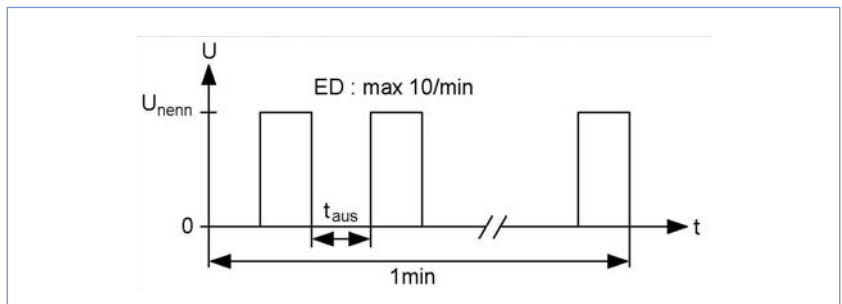

### mit Leistungsreduzierung Typ 2508 LR

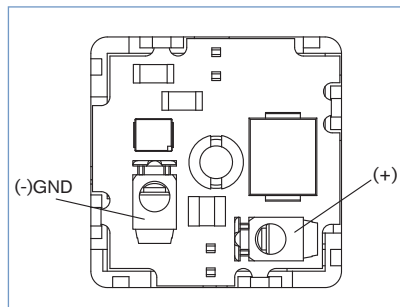

Die Elektronik Typ 2508 LR dient zur Leistungsreduzierung von Magnetventilen. Damit lassen sich Leistungsverbrauch und Spulentemperatur z.B. bei Dauerbetrieb erheblich reduzieren. Die Anzugsleistung entspricht hierbei die Nennleistung der Magnetspule. Nach dem Schalten des Magnetventils senkt die Elektronik auf eine geringe Halteleistung ab. Im Haltebetrieb wird die Funktion durch eine gelbe Leuchtdiode angezeigt.

Technische Daten		Bestell-Nr.
<b>Betriebsspannung <math>U_{\text{nenn}}</math></b>	12-24 VDC Versorgungsspannung nach IEC 364-4-41 (PELV)	212 511
<b>max. Strom</b>	1,5A (Anzug), 0,4A (Haltebetrieb)	
<b>Anzugsleistung (<math>P_{\text{NENN}}</math>) abhängig vom Ventil</b>	max. 36W bei 24V (18W bei 12V)	
<b>Halteleistung (<math>1/4 \times P_{\text{NENN}}</math>) abhängig vom Ventil</b>	max. 9W bei 24V (4,5W bei 12V)	
<b>Übererregungszeit</b>	ca. 350 ms	
<b>max. Einschaltdauer ED</b>	10/min	
<b>Aus-Zeit <math>t_{\text{aus}}</math> zwischen zwei Einschaltvorgängen</b>	min. 1 sec	

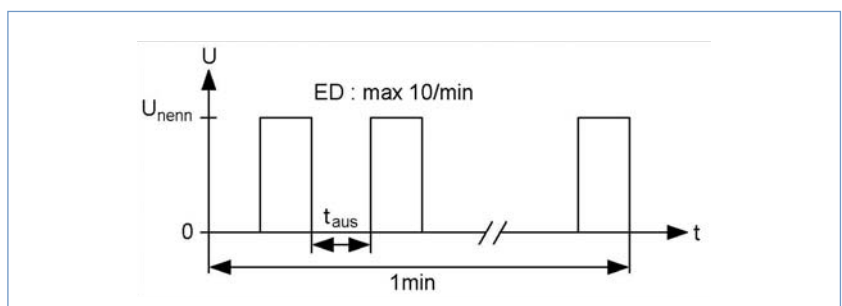

**Bestell-Tabellen**

Zum Lieferumfang einer Gerätesteckdose gehören Flachdichtung und Befestigungsschraube aus Stahl (dickschichtpassiviert); bei Edelstahlventilen wird eine Gerätesteckdose mit Edelstahlschraube empfohlen (auf Anfrage)

**mit Inverterelektronik Typ 2508 IN**

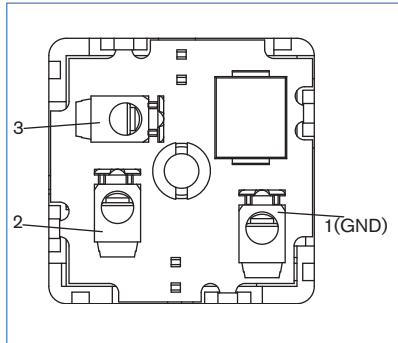

Technische Daten		Bestell-Nr.
<b>Betriebsspannung <math>U_{nenn}</math></b>	6-24 VDC Versorgungsspannung nach IEC 364-4-41 (PELV)	212 512
<b>max. Spulenstrom</b>	0,6 A (100% ED); 1,2A (50% ED)	
<b>max. Impulslänge</b>	300 ms (bei >0,6A)	

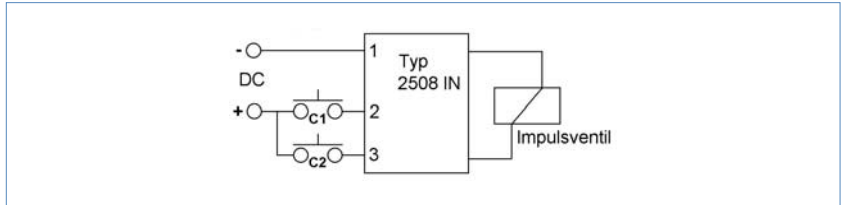

Die Inverterelektronik Typ 2508 IN dient zur Ansteuerung von Impulsventilen mit Umpolsteuerung mittels 3 Ansteuersignalen (AUF, ZU und GND). Die Umschaltung erfolgt durch Umpolen der Versorgungsspannung des Ventils.

Bezüglich geeigneter Magnetspulen kontaktieren Sie bitte die für Sie zuständige Bürkert Vertriebsniederlassung.

1	2	3	PIN1	PIN2
GND	+ DC	-	+ DC	GND
GND	-	+ DC	GND	+ DC
GND	+ DC	+ DC	+ DC	+ DC
GND	-	-	-	-

## i Weitere Ausführungen auf Anfrage



### Werkstoff

Mit EPDM oder Silikon Flachdichtung



### Zusätzlich

Ausführungen mit 1 oder 3 m Kabel

Für andere Kabeldurchmesser

Mit blauer Überwurfmutter für eigensichere Magnetventile

Gerätesteckdose für aggressive Umgebung aus Polypropylen

## Montagehinweis

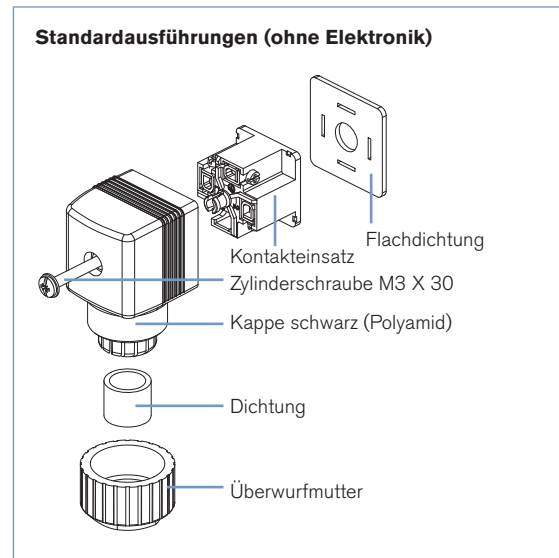
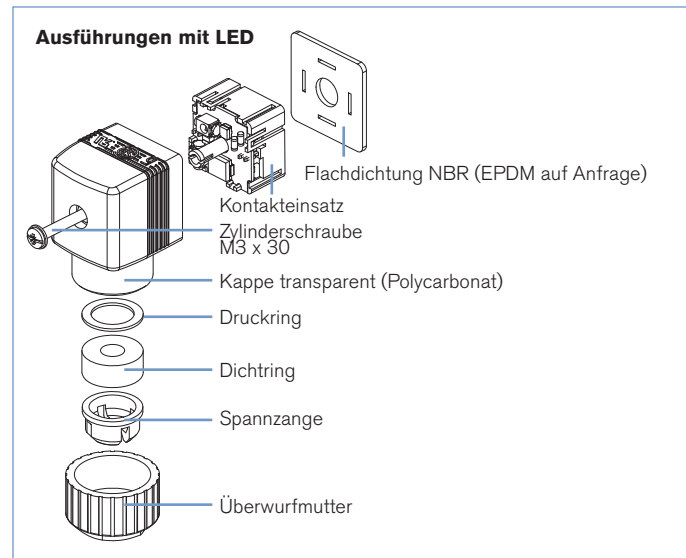

- Kontakteinsatz aus Kappe nehmen
- Kabel durch Überwurfmutter führen
- Kabel laut Anschlussplan verklemmen
- Kontakteinsatz in Kappe drücken
- Überwurfmutter verschrauben
- Flachdichtung auf Steckerfahnen schieben
- Gerätesteckdose bis Anschlag aufstecken
- Mit Linsenkopfschraube M3 x 30 sichern

## Abmessungen [mm]

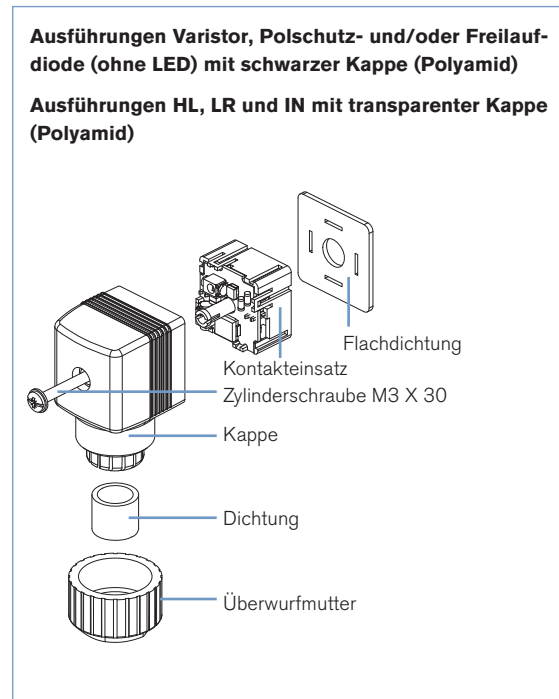
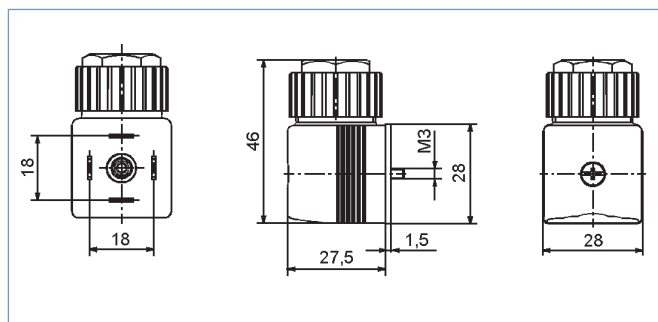

Klicken Sie bitte hier, um die für Sie zuständige Bürkert Niederlassung in Ihrer Nähe zu finden →

[www.buerkert.com](http://www.buerkert.com)

Bei speziellen Anforderungen beraten wir Sie gerne.

Technische Änderungen vorbehalten  
© Christian Bürkert GmbH & Co. KG

1003/6\_DE-de\_00890505